

Podmínky pro používání a údržbu kontejnerů společnosti Moravia Containers, a.s.

Cílem společnosti Moravia Containers, a.s. je především spokojený zákazník, který bude s jejími výrobky spokojen a rád se k ní opět vrátí. Aby byly její kontejnery dlouho v perfektním stavu a plně se využila jejich životnost, je nezbytné dodržovat následující pravidla pro jejich používání a údržbu, která jsou současně podmínkou pro poskytnutí záruky.

Článek 1 Manipulace s kontejnery

1. Konstrukce kontejneru je navržena pro přepravu na rovné ložné ploše nákladního auta, široké 2,5 m, která umožní podepření nosné konstrukce podlahy v ploše po dobu transportu.
2. Pokud dopravní prostředek nespĺňuje požadavek dle bodu 1., musí být podlaha podepřena minimálně po každých 3 m délky kontejneru napříč ložnou plochou, tj. 6metrový kontejner min. 3x, 8metrový kontejner 4x atd.
3. Před zahájením manipulace s kontejnery musí být zajištěny všechny volně naložené díly a součásti přepravované uvnitř kontejneru. Všechny otvory ve stěnách, podlaze a ve střeše musí být pevně uzavřeny.
4. Pro skládání kontejnerů a jejich usazení je třeba použít správně dimenzované jeřáb.
5. Délka závěsných lan se volí podle vzdálenosti ok k zavěšení. Úhel, který závěsná lana tvoří, nesmí činit více než 60° (viz nálepka na horním rámu kontejneru). Délka závěsných lan musí být stejná nebo větší než vzdálenost mezi dvěma závěsnými oky (maximální vzdálenost mezi oky je 9 m) – viz obrázek 1 v příloze.
6. K zavěšení kontejnerů na jeřábová lana lze použít jen kontejnerová oka umístěná v horních rozích kontejneru. Za oka v dolních rozích lze kontejner zvedat jen v případě použití speciálních zvedacích prostředků (vahadlo a speciální zámky pro kontejnerová ISO-oka – místo obyčejných háků). K zavěšení kontejneru se nesmí používat otvory v horních rohových deskách. Pokud jsou na horním rámu kontejneru přišroubována nebo přivařena přídatná závěsná oka, musí být pro manipulaci s kontejnerem používána pouze tato oka.
7. V některých případech lze s kontejnery manipulovat i pomocí vidlicového vozíku. K tomu slouží výhradně manipulační otvory ve spodním rámu kontejneru. Vidlice vozíku musí procházet celou šířkou kontejneru, v žádném případě nesmí být zasunuty méně než do 3/4 šířky kontejneru (tj. 1825 mm u kontejneru šířky 2435 mm a 2245 mm u kontejneru šířky 2990 mm). Tyto otvory nejsou standardní a kontejnery jsou jimi opatřeny jen pouze na výslovný požadavek druhé smluvní strany.
8. Ihned po složení kontejneru z přepravního prostředku provede přejímací technik jeho kontrolu a rovněž kontrolu příslušenství. Případné závady a nesrovnalosti uvede do předávacího protokolu, vhodné je doplnění fotografiemi.

S každým kontejnerem je dodáván opravářský set pro případné drobné opravy.

Článek 2 Stavební připravenost

1. Kontejnery se ukládají na zpevněný vodorovný betonový podklad, např. betonové patky, v následujícím počtu:
 - a. délka kontejneru do 5 m: podepřít v rozích kontejneru, tj. ve 4 bodech,
 - b. délka kontejneru 5,5-8 m: podepřít v rozích a v polovině podélné strany, tj. v 6 bodech,
 - c. délka kontejneru 8,5-10 m: podepřít v rozích a třetinách podélné strany, tj. v 8 bodech,
 - d. délka kontejneru 10,5-12 m: podepřít v rozích a čtvrtinách podélné strany, tj. v 10 bodech.
2. Základ musí být připraven nejméně týden (v letním období) resp. 10 dní (v zimním období) před usazením kontejnerů, aby mohl beton dostatečně vyzrát.
3. Základ pro kontejnerové sestavy musí navrhnout odpovědný projektant podle místních základových poměrů. Společnost Moravia Containers, a.s. dodá návrh půdorysu základů, který ovšem řeší pouze půdorysné rozmístění podpěr kontejnerů a případné umístění přípojek inženýrských sítí.

4. Základ musí být zhotoven v rovinné toleranci do ± 5 mm. Před usazením kontejnerů musí být znivelován a nerovnosti vyrovnány dodanými podložkami do roviny ± 1 mm. Nepřesnosti základové konstrukce, resp. nedokonalé vyrovnání základů před usazením kontejnerů může vést ke křížení konstrukce kontejneru. Důsledkem toho jsou nedovírající se dveře a okna a odtud plynoucí netěsnosti oken a dveří. U sádrokartonových obkladů může docházet k nadměrnému praskání spár mezi deskami – viz obr. 2 v příloze.
5. Pokud nejsou kontejnery bezprostředně po transportu ukládány na betonové základy, musí být uloženy na náhradní odstavňou plochu, která musí být rovná a bez vyčnívajících předmětů, aby nedošlo k deformaci kontejneru či jinému poškození nosné konstrukce.

Článek 3 Odvětrání

1. Mezi spodní stranou kontejnerů a zemí je třeba dodržet minimální vzdálenost 150-300 mm a vytvořit tak odvětrávaný prostor. Tím se zabrání pronikání vodních par do kontejnerů a možnosti jejich následné kondenzace v nich.
2. Aby docházelo ke správné výměně vzduchu, nesmí se mezera 150-300 mm po obvodu kontejnerů uzavřít. Aby se ovšem zamezilo vnikání zvířat pod kontejnery, je možné mezeru opatřit děrovaným plechem nebo kovovou sítí – viz obr. 3 a 4 v příloze. Minimální mezera 150-300 mm se určuje podle způsobu uložení a velikosti stavby

Článek 4 Odvodnění kontejnerů

Musí být zabezpečeno správné odvádění dešťové vody ze střechy kontejneru a vyspádování okolního terénu tak, aby nedocházelo k zatékání vody pod kontejnery. Voda, která by se hromadila pod kontejnery, by zvyšovala koncentraci vlhkosti v prostoru pod kontejnery a následně zvyšovala riziko kondenzace vodních par ve vnitřních prostorech kontejnerů.

Článek 5 Připojení kontejnerů na inženýrské sítě

Připojení kontejnerů na inženýrské sítě a zemnění je v režii druhé smluvní strany.

Oddíl 1 Elektrická energie, uzemnění a ochrana před bleskem

1. Uzemnění kontejnerů musí být provedeno podle platných předpisů. K uzemnění kontejneru lze použít pouze zemnicí šrouby ve spodních rozích kontejneru. Místo připojení zemnicího vodiče na kontejner musí být chráněno před korozí.
2. Pro uzemnění jsou použitelné také náhodné zemniče, které představují vodovodní kovová potrubí, ocelové konstrukce v zemi apod. Jako zemniče naopak nesmí být v žádném případě použito potrubí sloužící pro rozvod plynu nebo jiných hořlavých a výbušných látek.
3. Ochrana před bleskem podle ČSN EN 62305-1-4, ed. 2 není součástí dodávky kontejnerů.
4. Připojení kontejnerů na rozvody elektrické energie musí provádět pouze oprávněná osoba. Přívod el. energie musí být dostatečně dimenzován na instalovaný výkon a musí odpovídat bezpečnostním a technickým požadavkům. Jeho jištění nesmí překročit jmenovitou hodnotu rozvodny nebo instalovaných přístrojů. Je třeba dbát na rovnoměrné zatížení jednotlivých fází v instalaci.
5. Připojení elektrických přípojí musí odpovídat příslušným normám na ochranu proti úrazům elektrickým proudem.
6. Venkovní zásuvky 400V/32A jsou standardně určeny pouze pro připojení kontejnerů k rozvodné síti, nebo ke vzájemnému propojení kontejnerů a nesmí být použity jiným způsobem. Pro případné připojení strojů a spotřebičů (míchačky, pily apod.) musí být instalovány samostatné zásuvky s odpovídajícím jištěním.
7. Pokud jsou v kontejnerech zabudovány bojler, musí být před připojením do elektrické sítě napuštěny vodou, aby nemohlo dojít ke spálení topných těles.

- Elektrické zásuvky se musí používat k určenému účelu, např. k otopným konvektorům, mikrovlnným troubám apod. Příkon odebraný ze zásuvkových obvodů nesmí přesáhnout jmenovitý proud jednotlivých zásuvek nebo vedení.
- U svítidel je nutné zajistit dostatečnou cirkulaci vzduchu a odvod tepla. Je nutné dodržet maximální výkony přívodů. Nesmí se zasahovat do konstrukce svítidel a v blízkosti svítidel nesmí být umístěny hořlavé látky.
- Opravy a zásahy do elektroinstalace může provádět pouze kvalifikovaný a náležitě proškolený odborník po dohodě s dodavatelem. Osoby obsluhující elektrické zařízení v kontejneru musí být řádně proškoleny.
- Musí se vyloučit mechanické poškození elektroinstalace během provozu a vedení musí být chráněné proti vlivům tepla a chemikálií a dalším vlivům, které by mohly poškodit izolaci.
- Před uvedením zařízení do provozu, po každé jeho změně nebo rozšíření musí být provedena elektrovizita, o které se vypracuje zpráva. Pravidelné elektrovizity kontejnerů se provádí v časovém odstupu daném předpisy a mimoto rovněž vždy po přemístění kontejneru na nové místo nebo tehdy, nebyl-li více jak dva měsíce používán.
- Pokud je kontejner nebo sestava kontejnerů delší dobu mimo provoz, je nutno odpojit elektrické zařízení od zdroje. Před opětovným uvedením do provozu se musí provést kontrola elektrického zařízení a zajistit jeho další spolehlivý provoz, zkontrolovat úplnost vybavení a prověřit funkci od místa připojení až k přístrojům, včetně zemniců.
- V případě zjištění jakýchkoliv závad je nutné neprodleně provést opatření k jejich odstranění nebo opravě.
- Elektrická instalace je provedena podle vnějších vlivů určených v Protokolu o určení vnějších vlivů zpracovaných výrobcem. Další vlivy může provozovatel zpřesnit podle využití kontejneru.
- Nesmí dojít k postříkání elektrických přístrojů a spotřebičů vodou.

Oddíl 2 Přívod vody a odpady

- Připojení sanitárního kontejneru na rozvody vody a odpadní potrubí musí provádět jen oprávněná osoba.
- Po připojení je nutno venkovní rozvody vody a odpady tepelně izolovat, aby nemohly v zimním období zamrznout. Pokud je kontejner používán i v zimním období, musí být interiér temperován na teplotu min. +5°C. Není-li kontejner přes zimu využíván, musí se ještě před začátkem zimy vypustit všechna voda z potrubí i ze zařizovacích předmětů, aby se zabránilo jejich poškození mrazem. O skutečnosti, že bude kontejner v zimě mimo provoz, musí být Moravia Containers, a.s. informována již ve fázi nabídky.
- V případě, že bude manipulováno s již používaným sanitárním kontejnerem, musí být předem vypuštěna voda ze všech ohřivačů a zásobníků, aby nemohlo dojít k jejich poškození v důsledku přetížení uchycení.
- Zařizovací předměty se musí udržovat v čistotě a kontrolovat jejich pevné uchycení. Do WC a umyvadel se nesmí splachovat hrubé nečistoty (písek, hlína, hadry, papír apod.), které by mohly způsobit ucpání kanalizačního potrubí.
- Průběžně se musí kontrolovat upevnění rozvodů vody a odpadního potrubí, potrubí se nesmí zatěžovat odkládáním různých předmětů.
- Pravidelně musí být kontrolovány termostaty a bezpečnostní ventily u ohřivačů, tj. správná funkce ohřevu vody, aby se zabránilo přehřívání a možnému následnému poškození ohřivače. Musí se provádět kontrola funkce redukčních ventilů a čistoty filtrů.

Oddíl 3 Teplododání topení

- Připojení kontejnerů na rozvody teplododání topení musí provádět oprávněná osoba.
- V kontejneru s napuštěným teplododáním topení je nutno udržovat teplotu min. +5°C, aby voda v topném systému nemohla zamrznout. V případě, že s kontejnerem bude následně manipulováno, musí

se voda z radiátorů vypustit, aby nemohlo dojít k jeho poškození v důsledku přetížení uchycení.

Oddíl 4 Zemní plyn

Připojení kontejnerů na rozvody zemního plynu může provádět pouze oprávněná osoba a při dodržení všech bezpečnostních a technických předpisů.

Článek 6 Údržba kontejnerů

Oddíl 1 Čištění kontejnerů

- Mytí vnějších a vnitřních ploch kontejnerů se provádí běžnými neagresivními čisticími prostředky. K čištění nerezových dílů se musejí používat neagresivní čisticí prostředky bez chlóru. Při údržbě se smí používat jen nezbytně nutné množství vody.
- Je zakázáno používat k čištění tlakovou vodu. Moravia Containers, a.s. dodává kontejnery vyčištěné, nemůže ovšem zaručit, že během přepravy nedojde k jejich ušpinění (především v zimních měsících).
- Je nutné udržovat v suchu a čistotě i sanitární kontejnery – tzn. například vytírat pravidelně podlahu a čistit sifony. U velmi často používaných sanitárních kontejnerů (a především sprch) se podlaha musí vytírat minimálně jednou za hodinu a sifony čistit minimálně jednou denně.

Oddíl 2 Větrání v kontejnerech

- V místnostech bez ventilátorů je třeba provádět intenzivní krátkodobé větrání minimálně třikrát denně. Toto větrání se provádí otevřením oken a dveří, aby se dosáhlo požadované vlhkosti vzduchu v kontejnerech. V interiérech kontejnerů je nutné udržovat relativní vlhkost vzduchu v rozmezí 45-55 %.
- V místnostech s ventilátorem a čidlem vlhkosti se požadovaná vlhkost vzduchu udržuje nastavením hygrostatu na 50% relativní vlhkosti. Je zakázáno vypínat ventilátory před dosažením požadované vlhkosti vzduchu.
- Teplota uvnitř kontejneru se musí udržovat v rozmezí 19-24°C. Kontejnerové místnosti se nesmí přetápět – viz obr. č. 5 v příloze.

Oddíl 3 Různé

- Je třeba pravidelně čistit střechu, střešní rýny a svody. Ucpání rýn nečistotami či zamrznutí střešních svodů může vést ke vnikání vody do kontejnerů. Poškozený ochranný nátěr střešního žlabu musí být bezodkladně opraven, aby se zabránilo šíření koroze.
- Střechy kontejnerů je nutno udržovat bez větších vrstev sněhu a ledu, aby nedošlo k překročení projektované nosnosti střechy a prohnutí konstrukce – viz obr. č. 6 v příloze.
- Po přepravě a usazení kontejnerů může dojít k chybné funkci dveří, oken či rolet, proto je třeba je seřadit. Jejich kontrola a případné seřízení se provádí pravidelně.
- Minimálně dvakrát ročně je třeba natírat dveřní panty a mechanismus oken a dveří olejem WD40 a čistit odtokové okenní kanálky.
- Veškerá mechanická poškození vnějšího pláště kontejnerů je třeba ihned opravit (očistit, odmastit a nastříhat), aby nedocházelo ke korozi. Pokud by došlo k prasknutí tmelu u parapetu či okapnice, je třeba prasklinu přetmelit pružným tmelem (PU nebo silikon).
- V sanitárních kontejnerech se musí provádět pravidelná kontrola a případně oprava netěsností starých spojů zařízení na přívod a odpad vody a funkčnosti sanitárního vybavení a zařízení. Zde se musí provést kontrola a případně oprava zaspárování na spojích obkladaček a dlažeb.
- Všechny elektrické spotřebiče se musí používat dle návodu k obsluze dodaných jejich výrobcí.
- U tepelných spotřebičů není dovoleno zakrývat výdechové a větrací otvory topidel, sušit na nich oděvy nebo je používat k ohřevu kapalných látek. U elektrických přímotopných konvektorů musí být dodrženy minimální odstupy od nábytku a ostatního

- vybavení 500 mm ve směru vyzařování paprsků a 100 mm v ostatních směrech. Obecně ale musí být dodrženy bezpečnostní pokyny doporučené výrobcem.
9. Je potřeba pravidelně kontrolovat, zda přípoje, kryty přístrojů a svorkovnice nejsou mechanicky poškozeny. Součástí údržby elektrických zařízení je také jejich pravidelné čištění při dodržení všech bezpečnostních předpisů.
 10. Jednou měsíčně se musí kontrolovat funkce proudového chrániče jeho vypnutím a zapnutím. Opakovat dvakrát za sebou.

V Kaňovicích dne 01.01.2023

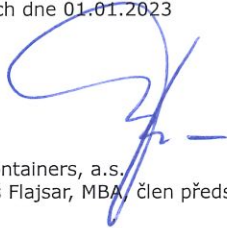

Moravia Containers, a.s.
Ing. Tomáš Flajsar, MBA, člen představenstva, CEO

PŘÍLOHY
Obrázek 1
Obrázek 2
Obrázek 3
Obrázek 4
Obrázek 5
Obrázek 6
Obrázek 7
Obrázek 8
Obrázek 9
Obrázek 10
Obrázek 11

PŘÍLOHY

Obrázek 1

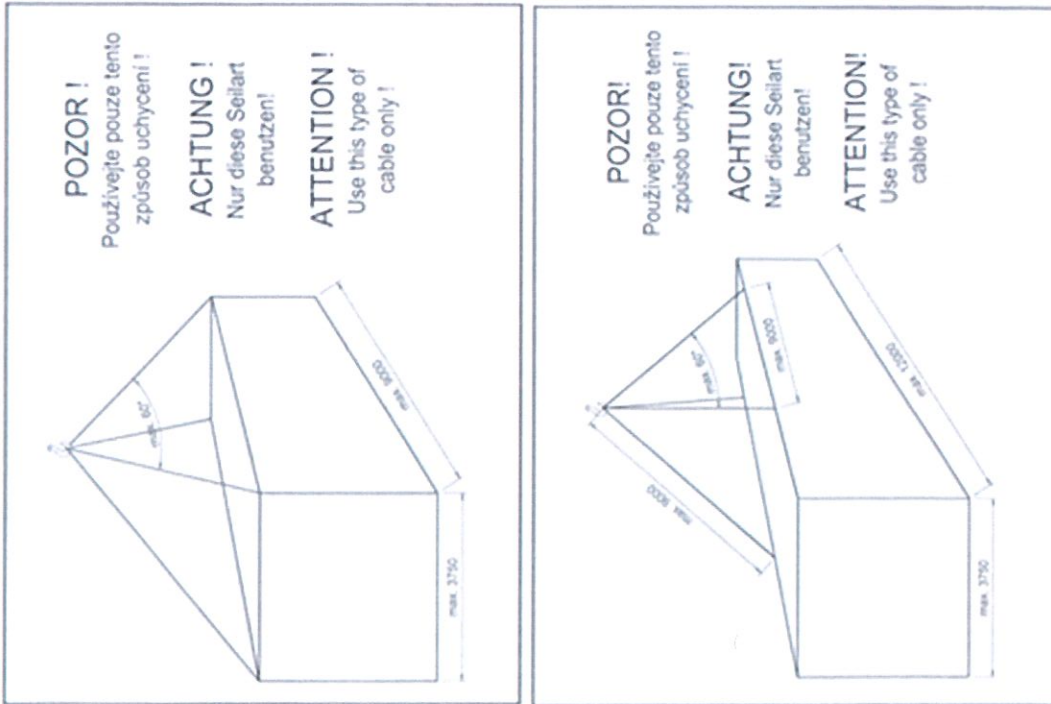

Obrázek 3

SPÁD TERÉNU POD KONTEJNERY JE SPATNĚ !!!

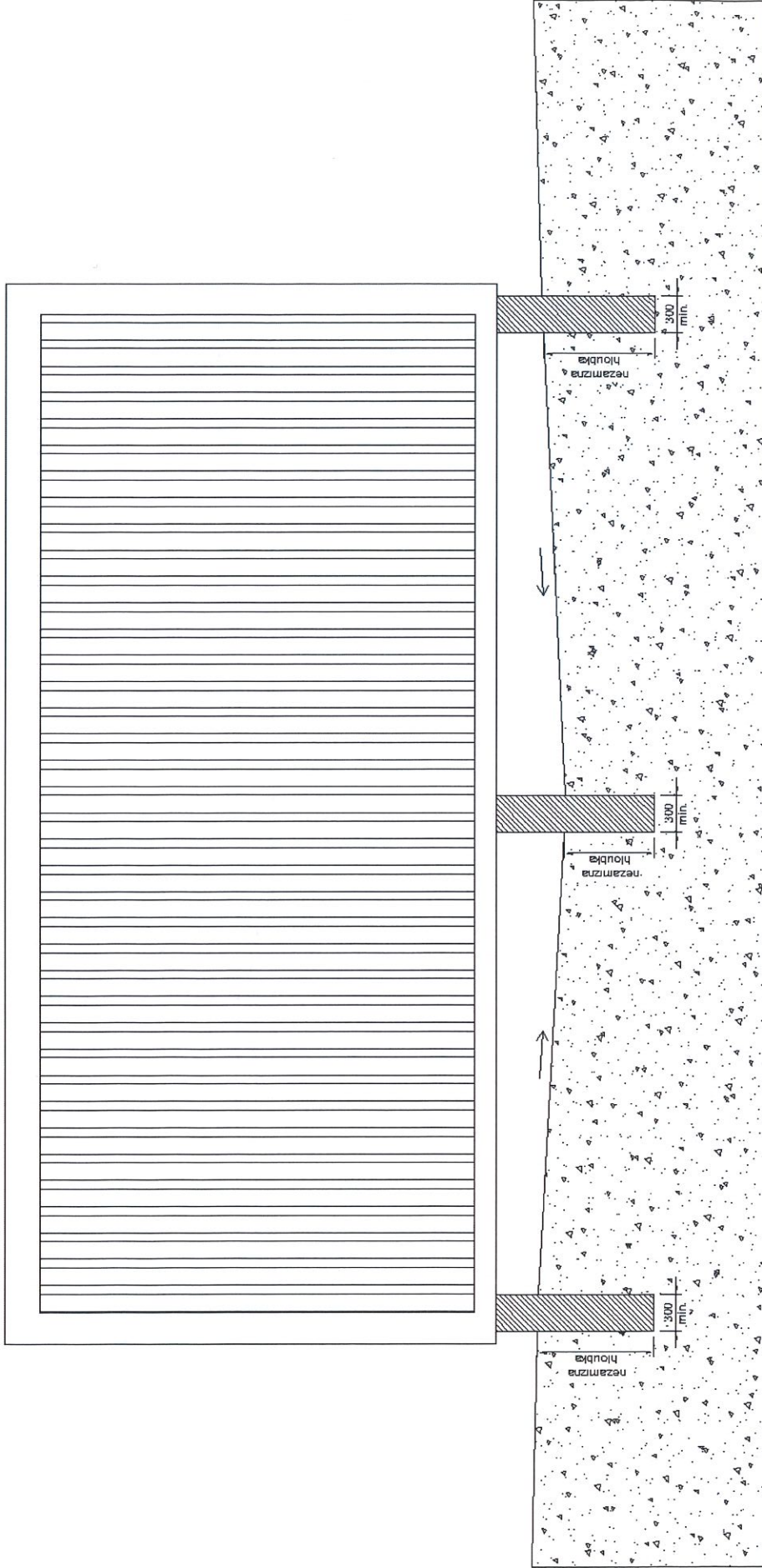

Obrázek 4

KONTEJNERY POLOŽENY NA ZEMI JSOU ŠPATNĚ!!!

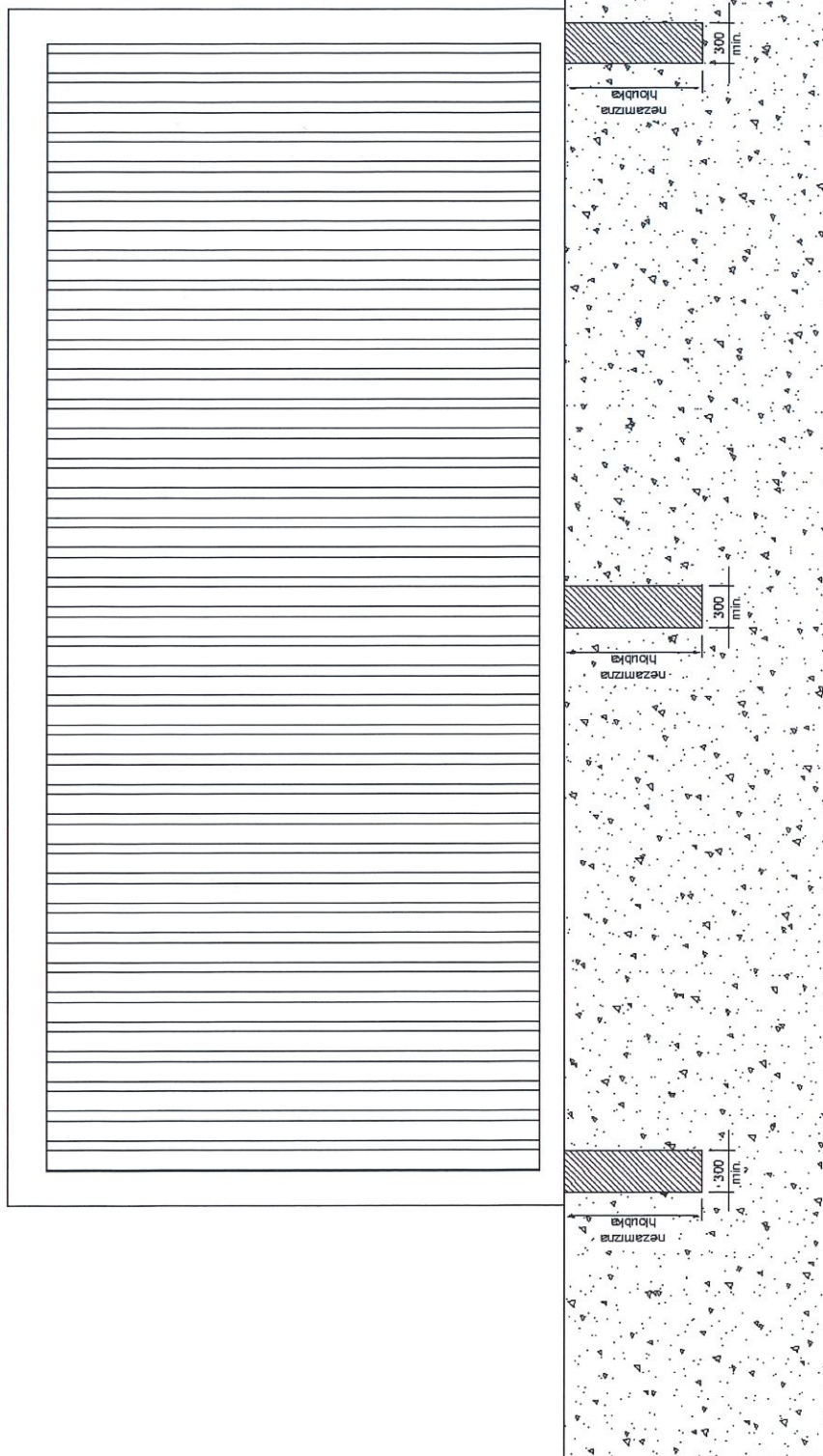

Obrázek 5

ODVĚTRÁNÍ

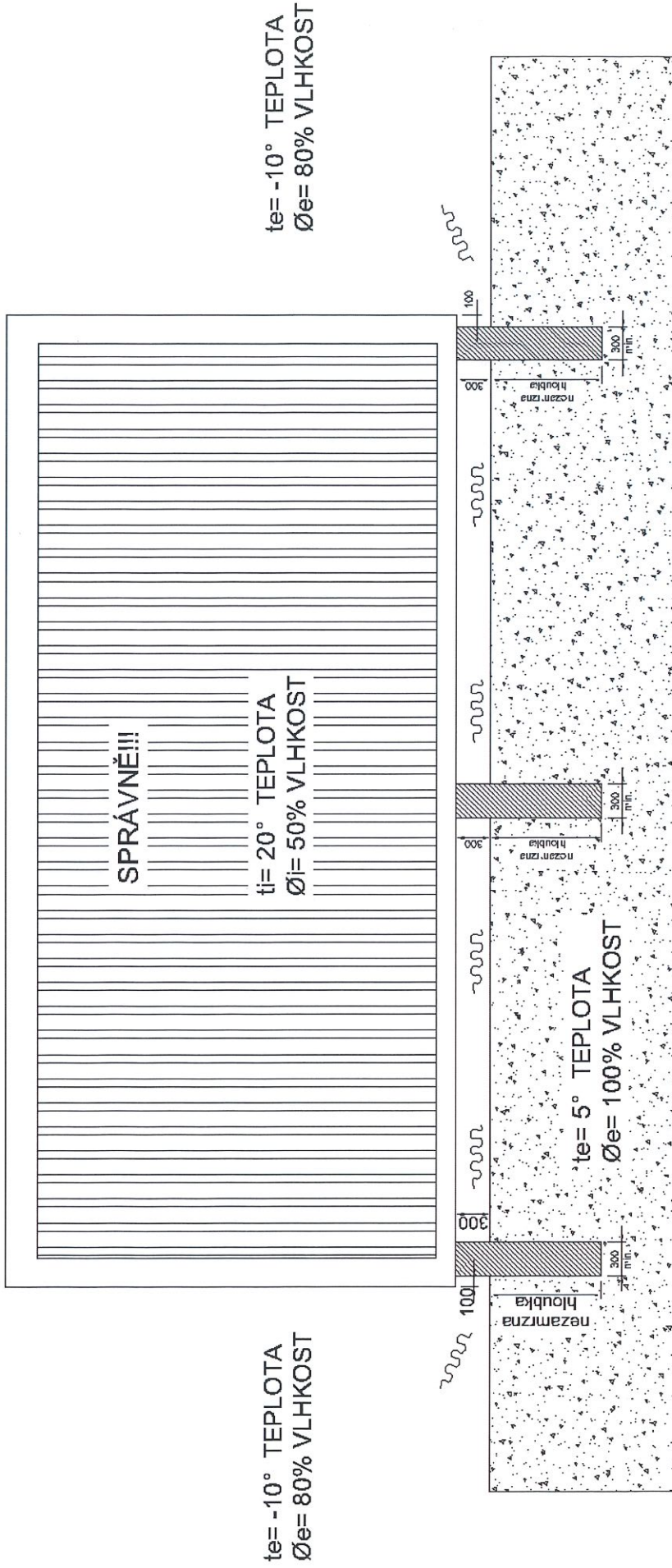

Obrázek 6

SPÁD TERÉNU POD KONTEJNERY JE SPATNĚ !!!!

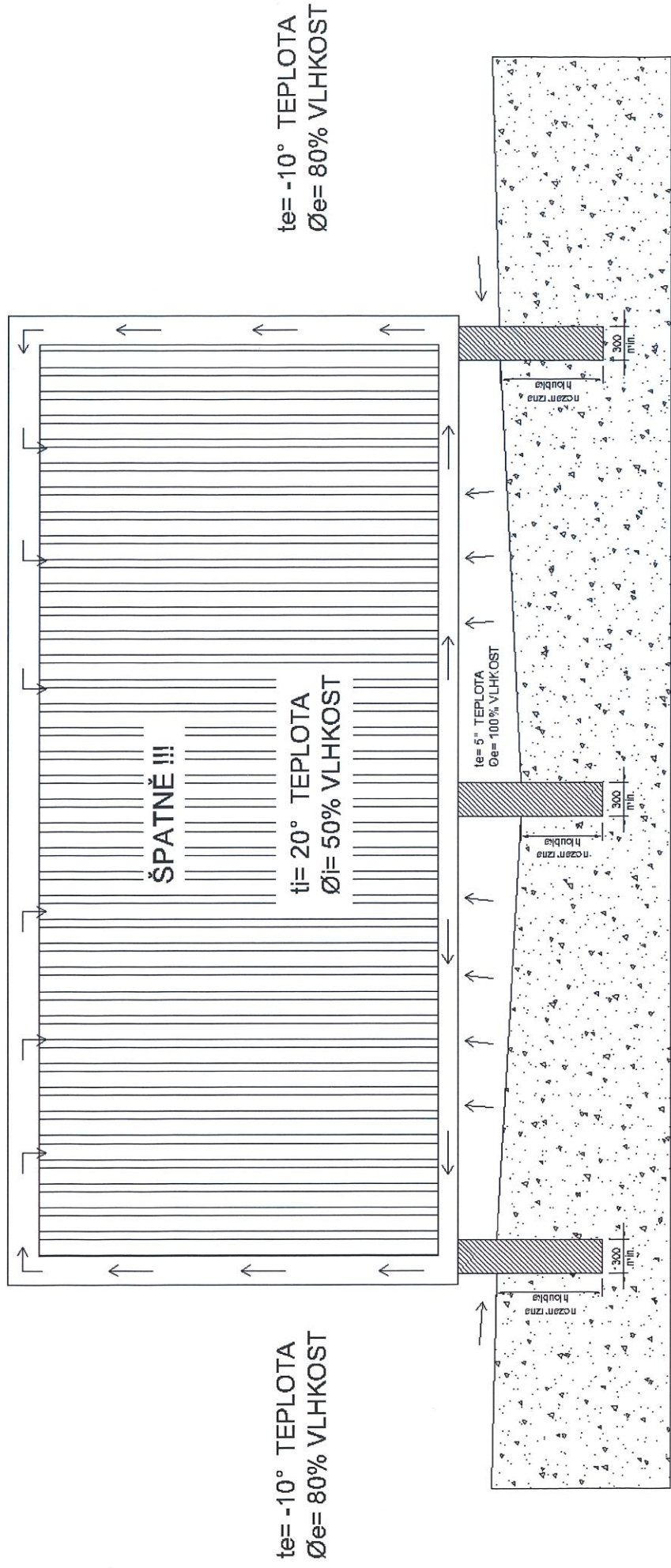

KONTEJNERY POLOŽENY NA ZEMI JSOU ŠPATNĚ!!!

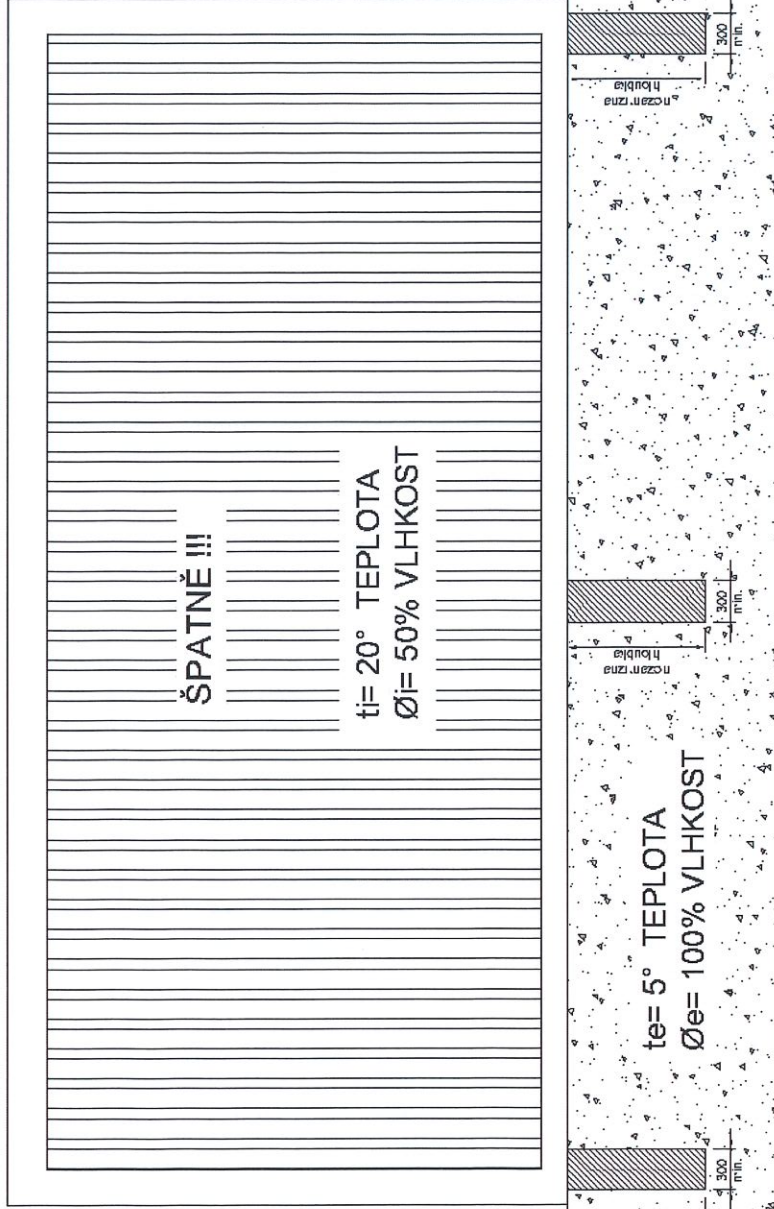

Obrázek 7

Obrázek 8

VYTÁPĚNÍ

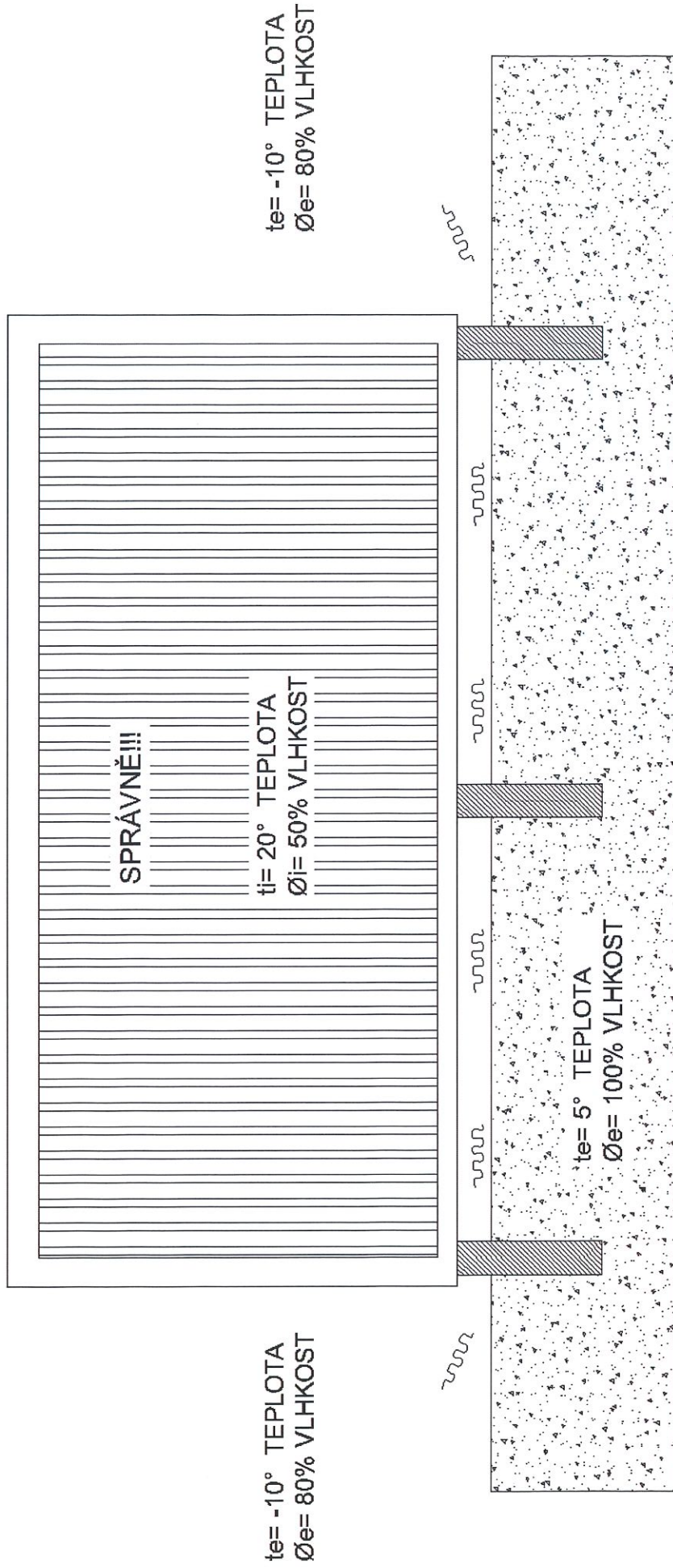

Obrázek 9

PŘI ZDROJI VLHKOSTI JE NUTNO VĚTRAT

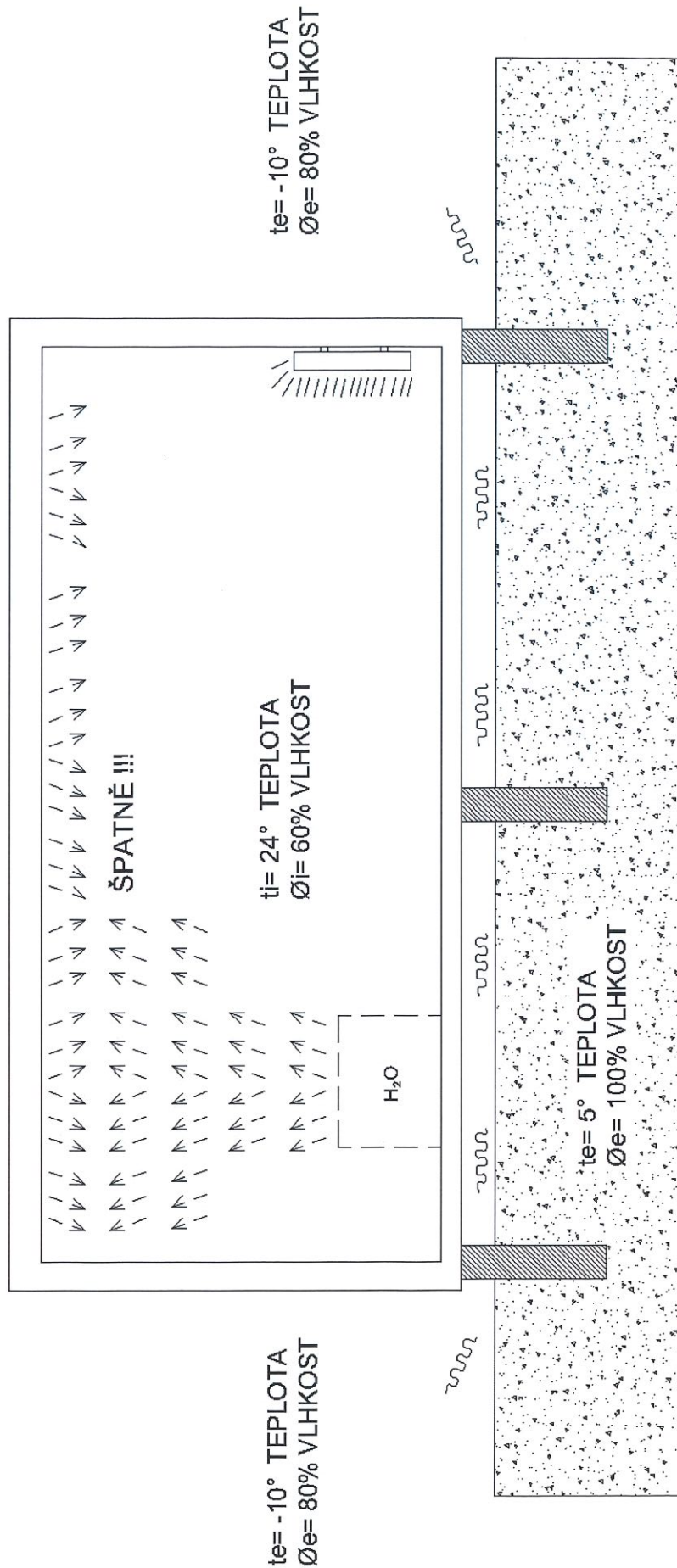

Obrázek 10

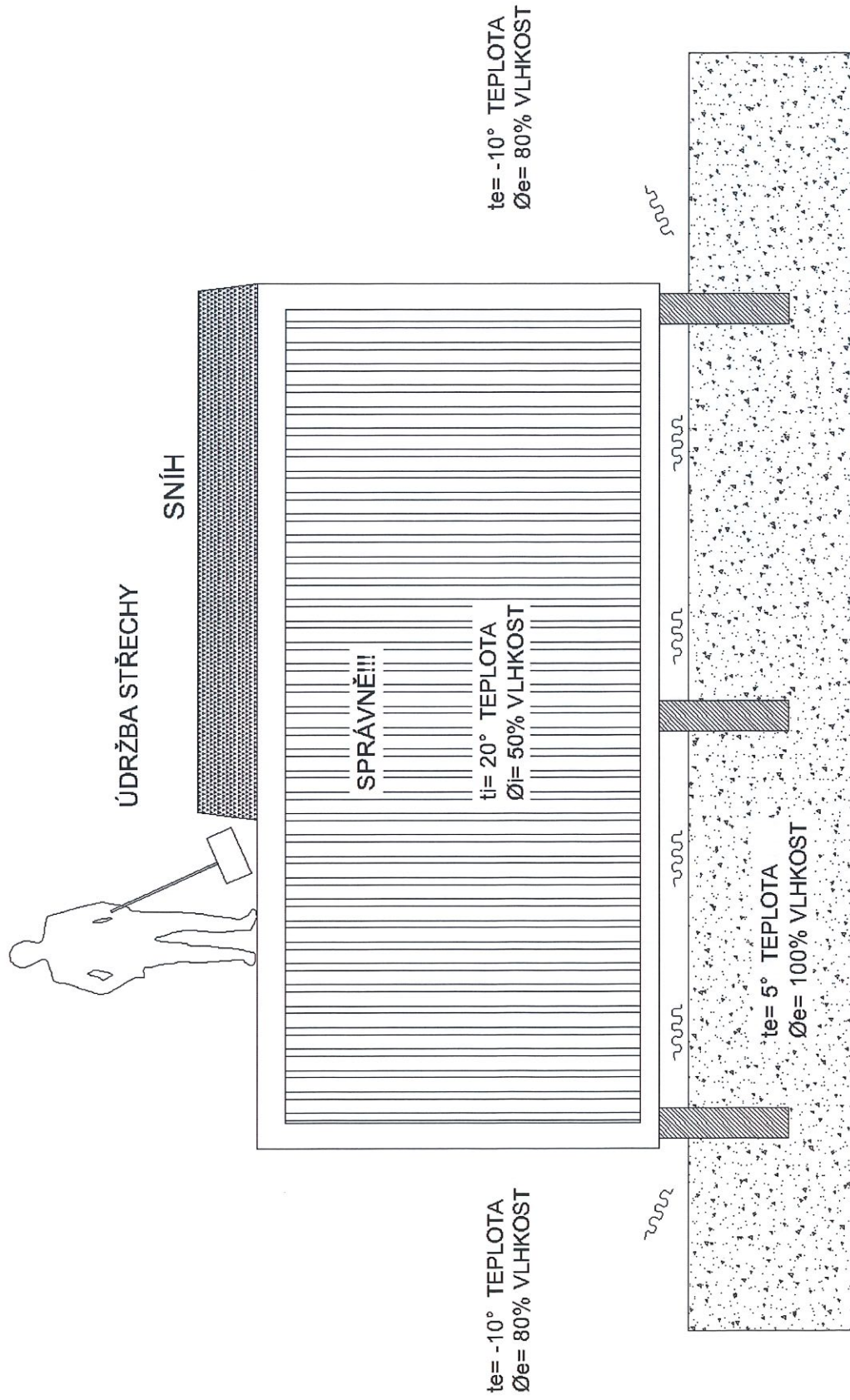

Obrázek 11

STŘECHA JE ZAPADANÁ SNĚHEM
HROZÍ KONDENZACE VODY!!!
JE NUTNO SNĚH ODKLÍZET!!!

SNĚH

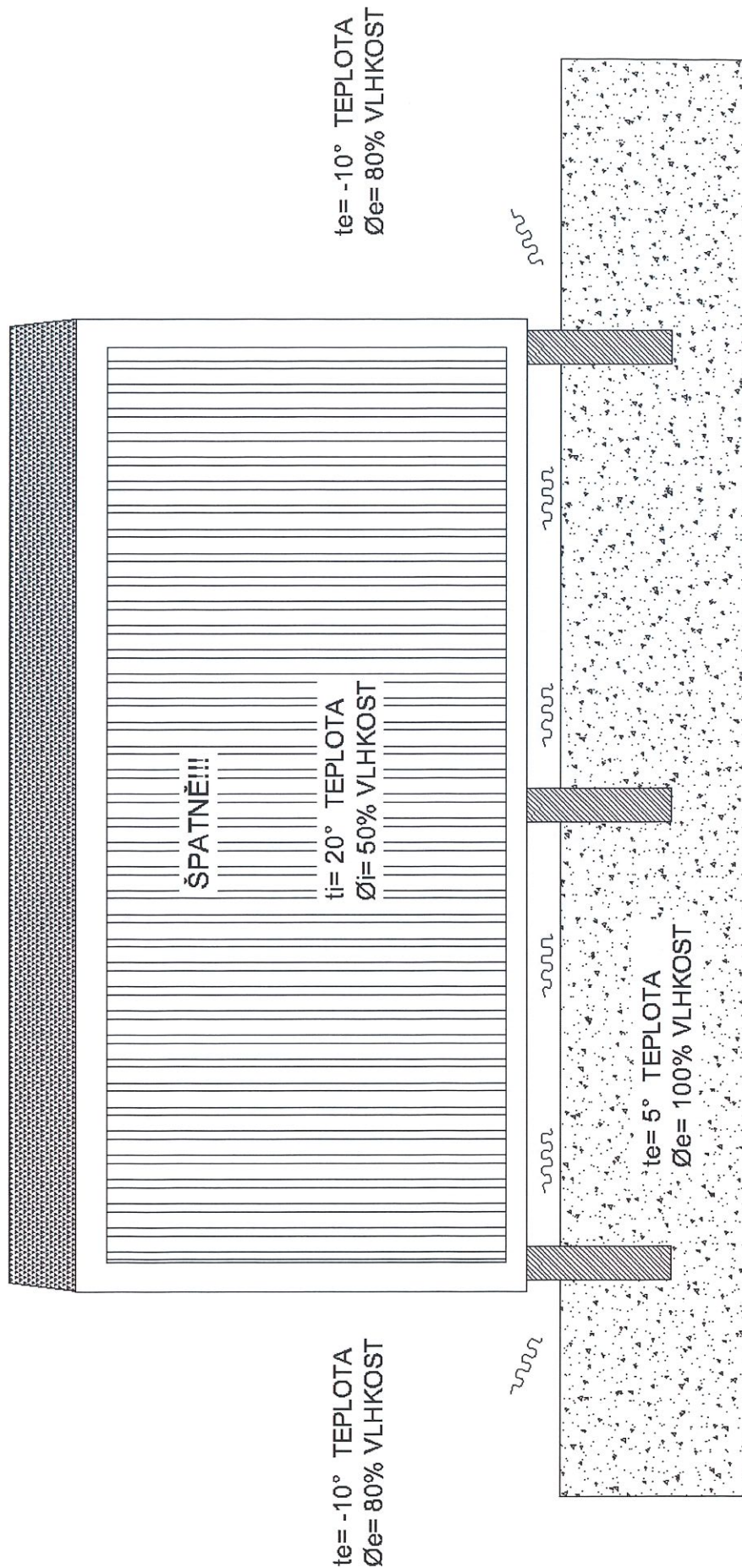

Obrázek 12

